

**SÉRIE FUSSION CHROME**  
MEUBLES 2 OU 3 TIROIRS ET  
COQUETTE SUSPENDUE 2 TIROIRS

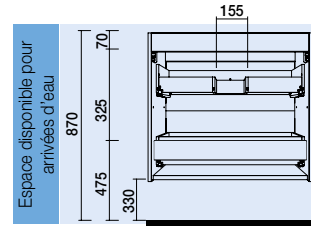

**MEUBLE FUSSION CHROME 2 TIROIRS**

Meuble suspendu avec 2 tiroirs bois et finition intérieure Carbon-TX, avec glissières invisibles et ouverture Plus. Séparateur de rangement inclus dans le tiroir supérieur. Poignées non incluses et en option dans 3 finitions.

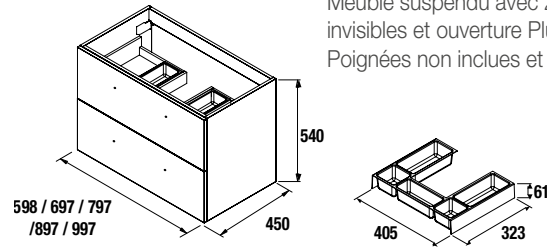

	Blanc brillant	Gris brillant	Taupe brillant	Naturel	Pin Bahía	Sbiancato	Alsace
	cod.	cod.	cod.	cod.	cod.	cod.	cod.
600	23281	23282	23286	23285	26577	23283	23284
700	23287	23288	23292	23291	26578	23289	23290
800	23293	23294	26812	23297	26579	23295	23296
900	23299	23300	23304	23303	26580	23301	23302
1000	23275	23276	23280	23279	26581	23277	23278

**MEUBLE FUSSION CHROME 3 TIROIRS**

Meuble à poser 3 tiroirs en bois avec finition Carbon-TX, avec glissières invisibles et ouverture Plus. Séparateur de rangement inclus dans le tiroir supérieur. Poignées et pieds non incluses et en option dans 3 finitions.

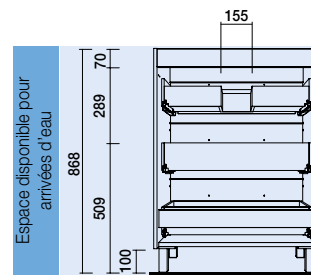
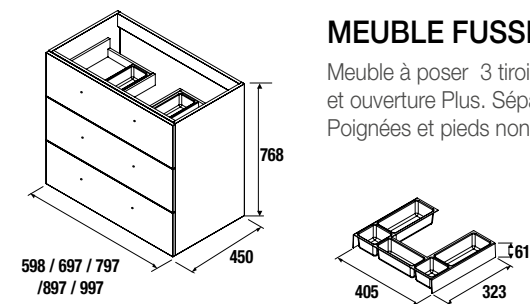

	Blanc brillant	Gris brillant	Taupe brillant	Naturel	Pin Bahía	Sbiancato	Alsace
	cod.	cod.	cod.	cod.	cod.	cod.	cod.
600	23240	23241	23245	23244	26582	23242	23243
700	26583	26584	26585	26586	26589	26587	26588
800	23246	26813	23251	23250	26590	23248	23249
900	26591	26592	26593	26594	26597	26595	26596
1000	23234	23235	23239	23238	26598	23236	23237

**COQUETTE SUSPENDUE FUSSION CHROME 2 TIROIRS**

Coquette suspendue avec 2 tiroirs bois et finition Carbon-TX et glissières invisibles avec ouverture Plus et freins de fermeture. Poignées disponibles dans 3 finitions et non incluses.

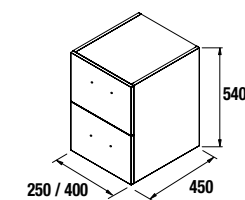

	Blanc brillant	Gris brillant	Taupe brillant	Naturel	Pin Bahía	Sbiancato	Alsace
	cod.	cod.	cod.	cod.	cod.	cod.	cod.
250	26997	26998	26999	27000	26599	27001	27002
400	27003	27004	27005	27006	26600	27007	27008



**SÉRIE FUSSION CHROME**  
COQUETTE SUSPENDUE 2 NICHES  
250/400 ET CUBES DÉCORATIFS

**SÉRIE FUSSION**  
Poignées personnalisables

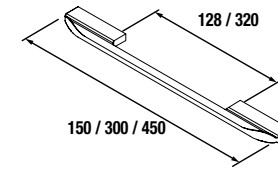

	Blanc	Noir	Chromé
	cod.	cod.	cod.
Pour coquette 250/400	150 (128) 26826	26823	26820
Pour meuble de 600 - Pour coquette 400	300 (128) 26827	26824	26821
Pour meuble de 700/800/900/1000	450 (320) 26828	26825	26822

Attention: ces poignées sont vendues à l'unité et ne sont pas vendues en lots ou ensembles. La quantité de poignées doit être commandée en fonction du nombre de tiroirs ou de portes.

**Auxiliaires Alliance**

**COQUETTE SUSPENDUE ALLIANCE 2 NICHES.**

Coquette suspendue à 2 niches. À combiner avec les séries : Fussion Line / Fussion Chrome / Spirit / Monterrey

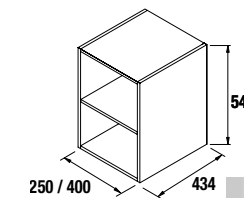

	Blanc Brillant	Gris Brillant	Taupe Brillant	Naturel	Pin Bahía	Sbiancato	Alsace
	cod.	cod.	cod.	cod.	cod.	cod.	cod.
250	23348	23349	23353	23352	24742	23350	23351
400	23657	23355	23359	23358	24743	23356	23357

**CUBE DÉCORATIF COQUETTE 2 NICHES ALLIANCE**

Ensemble de 2 cubes décoratifs pour coquettes Alliance de 250 et 400 mm de large. Livraison en kit.

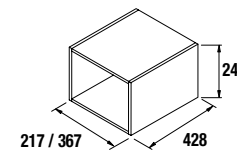

	Blanc Brillant	Taupe mat	Carbon TX
	cod.	cod.	cod.
250	23342	23346	23344
400	21976	23347	23345

**MODULE DE FINITION COQUETTE ALLIANCE**

Module de finition coquette réversible. Se combine avec les Séries: Fussion Line / Fussion Chrome / Spirit / Monterrey

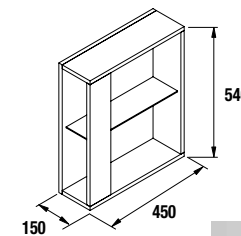

	Blanc Brillant	Gris Brillant	Taupe Brillant	Naturel	Pin Bahía	Sbiancato	Alsace
	cod.	cod.	cod.	cod.	cod.	cod.	cod.
150	24808	24810	24809	23994	23993	23459	23460



**SERIE FUSSION CHROME**  
MODULE DE FINITION  
ET COQUETTE A POSER



**COQUETTE SUSPENDUE PORTE SERVIETTES ET EXTRACTION AVANT ALLIANCE**

Coquette suspendue avec tiroir à ouverture par extraction avant, finition intérieure Carbon-TX, avec glissières invisibles à ouverture totale et espace sèche-cheveux. Poignée non incluse et disponible dans 3 finitions.  
Se combine avec les Séries: Fussion Line / Fussion Chrome/ spirit / Monterrey

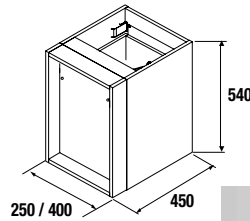
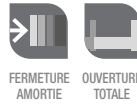

	Blanc Brillant	Gris Brillant	Taupe Brillant	Naturel	Pin Bahía	Sbiancato	Alsace
250	cod. 26833	cod. 26834	cod. 26835	cod. 26836	cod. 26837	cod. 26838	cod. 26839
400	cod. 26840	cod. 26841	cod. 26842	cod. 26843	cod. 26844	cod. 26845	cod. 26846

**POIGNEE PORTE-SERVIETTES POUR COQUETTE SUSPENDUE EXTRACTION AVANT ALLIANCE**

Poignée pour coquette Alliance, disponible dans différentes finitions. Poignée en option, non fournie avec la coquette.

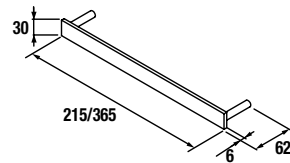

	Blanc	Noir	Anodisé brillant
250	cod. 26915	cod. 26914	cod. 26913
400	cod. 26920	cod. 26919	cod. 26918

**COQUETTE A POSER ALLIANCE**

Coquette à poser réversible avec 1 porte avec système d'ouverture Push et finition intérieure Carbon-TX. Charnières avec ouverture large 110°. Avec étagères intérieures réglables en hauteur.  
Se combine avec les Séries: Fussion Line / Fussion Chrome

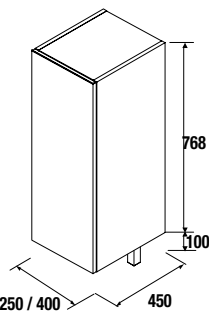

Jeu de fixations inclus

	Blanc Brillant	Gris Brillant	Taupe Brillant	Naturel	Pin Bahía	Sbiancato	Alsace
250	cod. 26847	cod. 26848	cod. 26849	cod. 26850	cod. 26851	cod. 26852	cod. 26853
400	cod. 26854	cod. 26855	cod. 26856	cod. 26857	cod. 26858	cod. 26859	cod. 26860

**COQUETTE FAIBLE PROFONDEUR 250 ALLIANCE**

Coquette suspendue de profondeur 250mm. avec système d'ouverture PUSH et finition intérieur Carbon-TX. Réversible. A combiner avec des plans de travail et des vasques à double profondeur sur mesure. Peut être combiné avec les séries Monterrey, Spirit, Fussion Chrome et Line

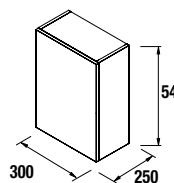
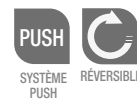

	Blanc Brillant	Gris Brillant	Taupe Brillant	Naturel	Pin Bahía	Sbiancato	Alsace
300	cod. 87512	cod. 87513	cod. 87514	cod. 87515	cod. 87516	cod. 87517	cod. 87518



**OPTIONS ACCESSOIRES**

**Compléments Accessoires pour tiroirs**

**Tiroir Complet**

Tiroir haut sans découpe syphon pour meuble. Finition intérieure Carbon-TX.

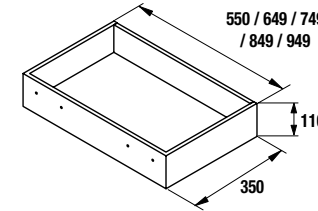

	Carbon-TX	
	cod.	
600	24956	
700	24957	
800	24958	
900	24959	
1000	24960	

**Séparateur Intérieur tiroir**

Organiseur/séparateur pour tiroir Carbon TX

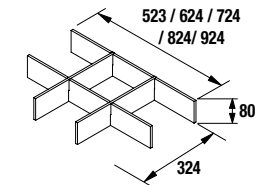

	Carbon-TX	
	cod.	
600	22058	
700	22059	
800	22060	
900	22061	
1000	22062	

**Applique capteur LED**

Éclairage complémentaire avec capteur et batterie rechargeable micro USB  
188 x 20 x 30 mm

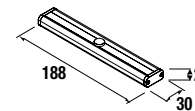

	cod.
	23031

**Ensemble de 2 pieds chrome**

Ensemble de 2 pieds chromés hauteur 330  
30 x 30 x 330 mm

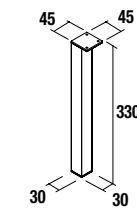

	cod.
	23899

**Porte-serviettes latéral pour meubles sous vasque**

**Porte-serviette JAZZ**

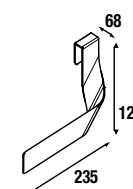

	Blanc	Noir	Anodisé brillant
	cod. 23027	cod. 27042	cod. 23024

**Porte-serviette double JAZZ**

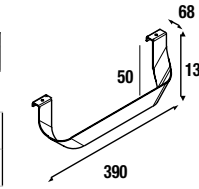

	Blanc	Noir	Anodisé brillant
	cod. 23028	cod. 27043	cod. 23025

**Options Accessories**

**Jeu de 4 pieds**

Jeu de 4 pieds nécessaires pour les meubles 3 tiroirs, hauteur 100 mm

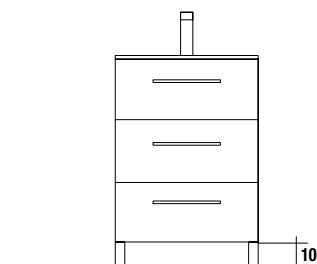

Jeu de pieds nécessaires pour les meubles 3 tiroirs, hauteur 100 mm

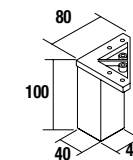

	Blanc	Noir	Anodisé brillant
	cod. 83817	cod. 83425	cod. 83819

**PIEDS**

**PIEDS POUR COMPOSITIONS AVEC VASQUE A POSER ET VENETO HAUTEUR 230 MM**

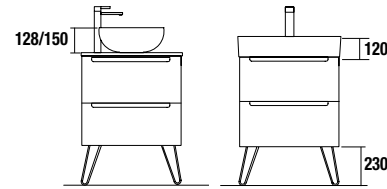

**Jeu de 2 pieds UNIIQ**

Jeu de 2 pieds de la gamme UNIIQ optionnel pour meubles suspendus, 3 finitions disponibles, hauteur 230 mm, pour une utilisation avec une vasque à poser ou Plan vasque Veneto.

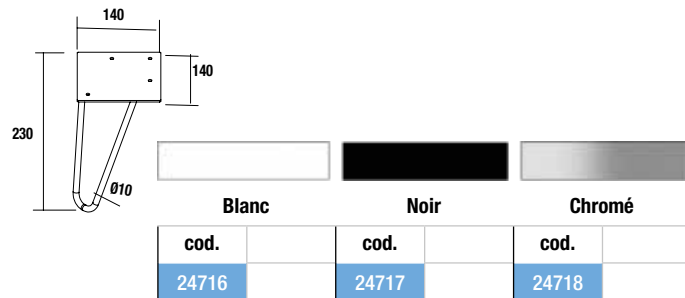

**Jeu de 2 pieds KLIM**

Jeu de 2 pieds optionnel en aluminium pour meubles suspendus, 3 finitions disponibles, hauteur 230 mm, pour une utilisation avec une vasque à poser ou Plan vasque Veneto.

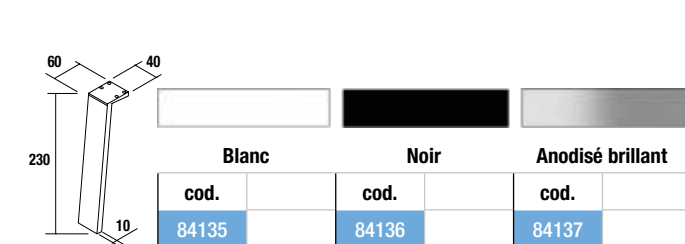

**Jeu de 2 pieds DEVA**

Jeu de 2 pieds optionnel en acier pour meubles suspendus, 3 finitions disponibles, hauteur 230 mm, pour une utilisation avec une vasque à poser ou Plan vasque Veneto.

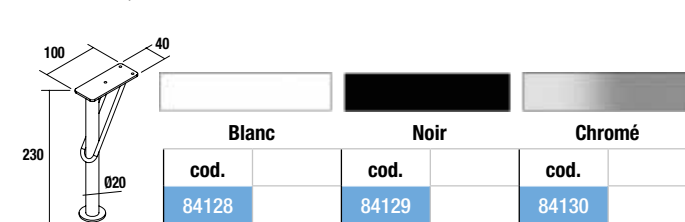

**Jeu de 2 pieds DANNA**

Jeu de 2 pieds optionnel en bois pour meubles suspendus, 3 finitions disponibles, hauteur 230 mm, pour une utilisation avec une vasque à poser ou Plan vasque Veneto.

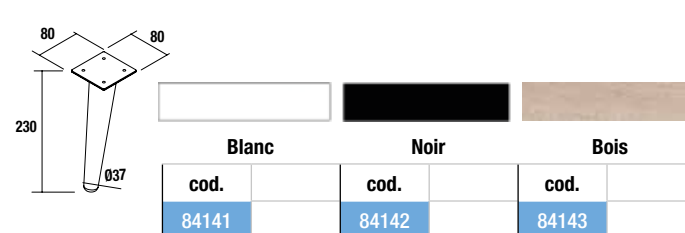

**PIEDS POUR PLANS VASQUES CLASSIQUES. HAUTEUR 330 MM**

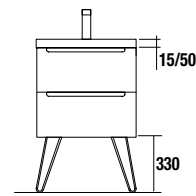

**Jeu de 2 pieds UNIIQ**

Jeu de 2 pieds optionnel pour meubles suspendus, 3 finitions disponibles, hauteur 330 mm, pour une utilisation avec un plan vasque intégrée.

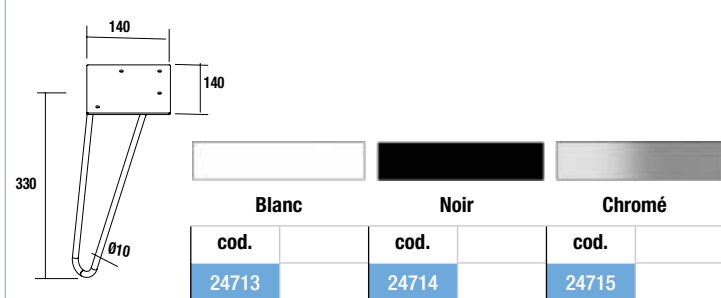

**Jeu de 2 pieds KLIM**

Jeu de 2 pieds optionnel en aluminium pour meubles suspendus, 3 finitions disponibles, hauteur 330 mm, pour une utilisation avec plan vasque intégrée.

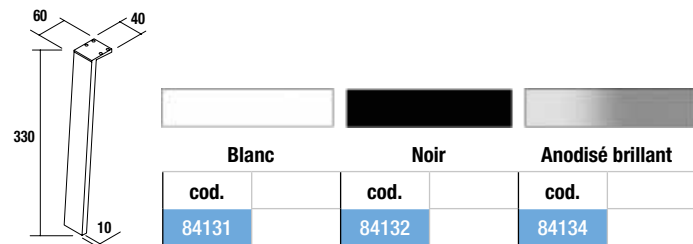

**Jeu de 2 pieds DEVA**

Jeu de 2 pieds optionnel en acier pour meubles suspendus, 3 finitions disponibles, hauteur 330 mm, pour une utilisation avec plan vasque intégrée.

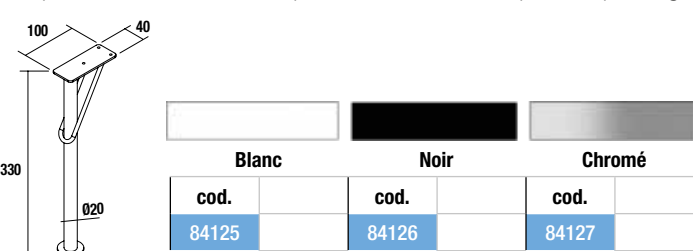

**Jeu de 2 pieds DANNA**

Jeu de 2 pieds optionnel en bois pour meubles suspendus, 3 finitions disponibles, hauteur 330 mm, pour une utilisation avec plan vasque intégrée.

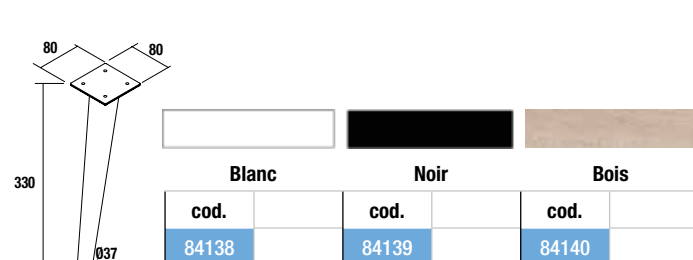

**PLANS VASQUES**

**Plans vasques**

Différents modèles de plans vasques pour personnaliser votre ensemble

**Iberia (Porcelaine blanche)**

610/C	710/C	810/C	910/C	1010/C
cod.	cod.	cod.	cod.	cod.
14711	16191	14712	19358	14713

855/D (600+255)	855/G (255+600)	1005/D (600+400)	1005/G (400+600)	1055/D (800+250)	1055/G (250+800)	1105/C (250+600+250)
cod.	cod.	cod.	cod.	cod.	cod.	cod.
21090	21091	20744	20743	21092	21093	20745

1210/D (800+400)	1210/G (400+800)	1210 Double (600+600)	1210 /C (250+700+250)
cod.	cod.	cod.	cod.
20747	20746	15459	23701

**Constanza (Porcelaine blanche)**

610/C	710/C	810/C	910/C	1010/C	1210 Double (600+600)
cod.	cod.	cod.	cod.	cod.	cod.
26783	26782	26781	26780	26779	26778

**Veneto (Porcelaine blanche)**

600/C	800/C	1000/C	1205 /C (250+700+250)	1205 Double (600+600)
cod.	cod.	cod.	cod.	cod.
23400	23401	23397	24177	23398

Note: Equerres murales de fixation incluses

PLANS VASQUES

PLANS VASQUES

POUR ROBINETTERIE MURALE

AVEC ESPACE DE TRAVAIL

Plans vasques Veneto (Plan Vasque porcelaine pour finitions robinetterie murale)

1010/C		1210 Double (600+600)	
cod.		cod.	
85911		85913	

NOTE: Equerres murales de fixation incluses

Plans Vasques Veneto (Plan Vasque porcelaine avec trous pour robinets)

810		1010	
cod.		cod.	
87727		87728	

NOTE: Equerres murales de fixation incluses



Différents modèles de plans vasques pour personnaliser votre ensemble

Plan vasque Escocia (mineralmarmo)

1005 Plan vasque centrée	1205 Plan vasque droit	1205 Plan vasque gauche	1205 Plan vasque double cuve	1405 Plan vasque double cuve
cod.	cod.	cod.	cod.	cod.
22681	22684	22683	22685	22686

Note: Equerres murales de fixation incluses

Différents modèles de plans vasques pour personnaliser votre ensemble

Vasques à poser

Vasque Bol solid surface	Vasque Altiro Porcelaine Blanche mate	Vasque Lokum Porcelaine noire mate	Vasque Seduction Porcelaine blanche	Vasque Desir Porcelaine blanche	Vasque Dolce Porcelaine blanche
cod.	cod.	cod.	cod.	cod.	cod.
26536	24555	87734	21854	21855	24554

Vasque Sensation Porcelaine blanche	Vasque Emotion Porcelaine blanche	Vasque Varmega Porcelaine blanche	Vasque Tendo 400 Porcelaine blanche	Vasque Tendo 500 Porcelaine blanche
cod.	cod.	cod.	cod.	cod.
21739	21744	24553	24551	24552

Support plan de toilette

Support laitain chromé (1 un)
cod.
17870

Plan vasque Sofia (mineralmarmo)

805/C	1005/C	855/D (600+255)	855/G (255+600)	1005/D (600+400)	1005/G (400+600)	1055/D (800+250)	1055/G (250+800)	1105/C (250+600+250)
cod.	cod.	cod.	cod.	cod.	cod.	cod.	cod.	cod.
19099	19100	18686	18685	18688	18689	18695	18696	18687

  

1205/D (800+400)	1205/G (400+800)	1205 Double (600+600)	1405/D (600+x)	1405/G (x+600)	1405 Double (700+700)	1405/D (700+x)	1405/G (x+700)
cod.	cod.	cod.	cod.	cod.	cod.	cod.	cod.
18684	18683	18691	24336	24335	24337	24807	24806

1605/D (800+x)	1605/G (x+800)	1605 Double (800+800)	2005/C	2005 Double (1000+1000)
cod.	cod.	cod.	cod.	cod.
24334	24333	24338	24332	24339

**PLANS DE TOILETTE ÉPAISSEUR 12, 16, 40 ET 50 MM**  
**PLANS DE TOILETTES EN LARGEURS DE 250 A 1200MM ET SUR MESURE**

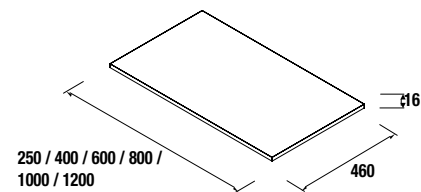

**PLANS DE TOILETTE ÉPAISSEUR 16 MM**

Plans de toilette épaisseur 16 mm, dimensions de 250 à 1200 et sur mesure.  
 Finitions en mélaminé et stratifié haute pression (HPL).

		Blanc Brillant	Gris Brillant	Taupe Brillant	Naturel	Pin Bahía	Sbiancato	Alsace
		cod.	cod.	cod.	cod.	cod.	cod.	cod.
Stock	250	23118	23119	26966	23121	23120	23461	23462
	400	23122	23123	26967	23125	23124	23463	23464
	600	22960	22961	26968	22963	22962	23465	23466
	800	22964	22965	26969	22967	22966	23467	23468
	1000	22968	22969	26970	22971	22970	23469	23470
	1200	22972	22973	26971	22975	22974	23471	23472

NOTES: Retrouvez toutes nos solutions dans le chapitre 4 sur mesure

**PLANS DE TOILETTE EPAISSEUR 40 ET 50 MM**

Plans de toilette en épaisseur 50mm pour les finitions Blanc brillant, Gris brillant et Anthracite.  
 Et, en épaisseur 40mm pour les finitions Chêne africain, en largeurs de 600 à 1200mm et sur mesure.  
 Finitions en mélaminé et stratifié haute pression (HPL).

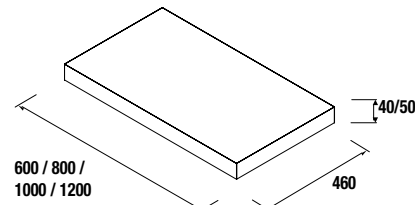

		Blanc Brillant / 50mm	Gris Brillant / 50mm	Carbon / 50mm	Chêne africain/ 40mm
		cod.	cod.	cod.	cod.
Stock	600	22992	22993	22994	23016
	800	22995	22996	22997	23017
	1000	22998	22999	23000	23018
	1200	23001	23002	23003	23019

NOTES: Retrouvez toutes nos solutions dans le chapitre 4 sur mesure

**PLANS DE TOILETTE DE 12 MM D'ÉPAISSEUR**

Plans de toilette en solid surface de 12 mm d'épaisseur dans des dimensions spéciales avec ou sans usinage. Pour une ou deux vasques.

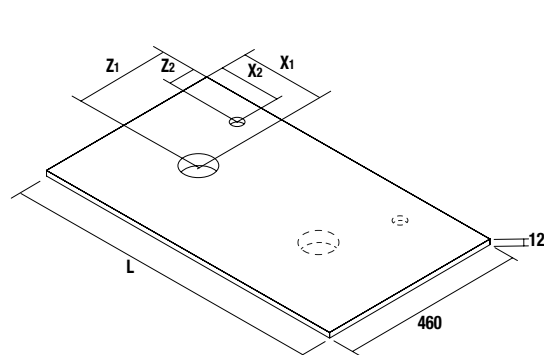

		Blanc Mat	
		cod.	
Sur mesure	<1000	24460	
	1001 - 1400	24461	
	1401 - 1800	24462	
	1801 - 2000	24463	
	2001 - 2400	24464	

Téléchargez le bon de commande



NOTE: d'autres modèles de plans de toilette disponibles dans le chapitre 4 sur les produits sur mesure.

NOTE: délai de livraison de 4 a 6 semaines pour les plans de toilette sur mesure.